

waterpik®

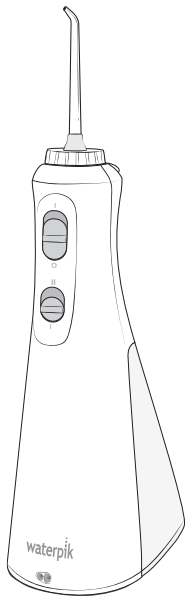

Waterpik® Water Flosser Model WP-400 Series

**Irrigador bucal Waterpik®
WP-400 Serie**

www.waterpik.com

IMPORTANT SAFEGUARDS

READ ALL INSTRUCTIONS BEFORE USING.

- This product is for household use.

When using electrical products, especially when children are present, basic safety precautions should always be followed, including the following:

DANGER:

To reduce the risk of electrocution:

- Do not handle the *USB charger with wet hands.
- Do not place or drop the *USB charger into water or other liquid.
- Do not use this product while bathing.
- Do not place or store this product where it can fall or be pulled into a tub or sink.
- Do not reach for this product if it has fallen into water. Unplug from electrical outlet immediately.

**The USB charger is not included in all product configurations.*

- Check the charging cord and *USB charger for damage before the first use and during the life of the product.

WARNING:

To reduce the risk of burns, electrocution, fire, or injury to persons:

- Use this product only as indicated in these instructions or as recommended by your dental professional.
- Use only the USB charger provided. If a USB charger is not provided, a user supplied USB charger with the following specifications is required to charge this product: USB Type-A, Rated Output: 5.0 VDC, 1.0 A.
- Do not plug this device into a voltage system that is different from the voltage system specified on the device or charger.
- Keep the charging cord and *USB charger away from heated surfaces.
- Do not use the Water Flosser for more than 5 minutes in each two hour period.
- Do not direct water under the tongue, into the ear, nose or other delicate areas. This product is capable of producing pressures that may cause serious damage in these areas. The potentially deadly amoeba, Naegleria

fowleri, may be present in some tap water or unchlorinated well water and may be fatal if directed into the nose or ear.

- If your physician advised you to receive antibiotic premedication before dental procedures, you should consult your dental professional before using this product or any other oral hygiene aid.
- Fill reservoir with warm water or other dental professional recommended solutions only.
- Do not use iodine, saline (salt solution), or water insoluble concentrated essential oils in this product. Use of these can reduce performance and will shorten the life of the product.
- Only use tips and accessories that are recommended by Water Pik, Inc.
- If the Pik Pocket™ tip (not included in all models) separates from the shaft for any reason, discard tip and shaft and replace with new Pik Pocket™ tip.
- Do not drop or insert any foreign object into any opening on the product.
- Do not use this product outdoors or operate where aerosol (spray) products are being used or where oxygen is being administered.
- Remove any oral jewelry prior to use of this product.
- Do not use if you have an open wound on your tongue or in your mouth.
- There are no consumer serviceable parts in this product and it does not require maintenance.
- This appliance is not intended for use by persons (including children) with reduced physical, sensory or mental capabilities, or lack of experience and knowledge, unless they have been given supervision or instruction concerning use of the appliance by a person responsible for their safety.
- Children should be supervised to ensure that they do not play with the appliance.
- If the supply cord is damaged, it must be replaced by a special cord or assembly available from the manufacturer or its service agent.
- Do not use this product if it has a damaged cord or plug, if it is not working properly, if it has been dropped or damaged, or dropped into any liquid. Contact Water Pik, Inc. at 1-800-525-2774 or visit www.waterpik.com.













**SAVE THESE
INSTRUCTIONS**

TABLE OF CONTENTS

Product Description	5
Getting Started	6
Cleaning and Troubleshooting Your Waterpik® Water Flosser	9
Battery Removal	10
Service and Maintenance	11
Limited Two Year Warranty	12

SYMBOLS

The following symbols may appear on your product and/or packaging. Some of these symbols may not be relevant in your region and are listed for information purposes only.

Symbol	Definition	Symbol	Definition	Symbol	Definition	Symbol	Definition
	Refer to instruction manual		Detachable Power Supply		Do not use this device in a shower, bathtub and do not immerse in any liquid.		Regulatory Compliance Mark
	Manufacturer		Direct Current (DC) Voltage		Authorized Representative in the European Community		Separate collection for waste electrical and electronic equipment.
IPX7 or IPX4	Ingress Protection Code		Alternating Current (AC) Voltage		CE marking of conformity		
	IEC Class II Equipment		Do not immerse this device in any liquid.		UK Conformity Assessed		

1. Tip rotator
2. Power switch
3. Pressure control
4. Power handle
5. Charger inlet
6. Tip
7. Tip eject button
8. Flip top water inlet
9. Reservoir
10. USB Charger*
11. USB Charging Cable

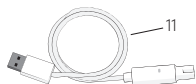

USB Charging Cable

- 20031307-1 White
- 20031307-2 Black

USB Charger*

- 20024470-36 White
- 20024470-4 Black

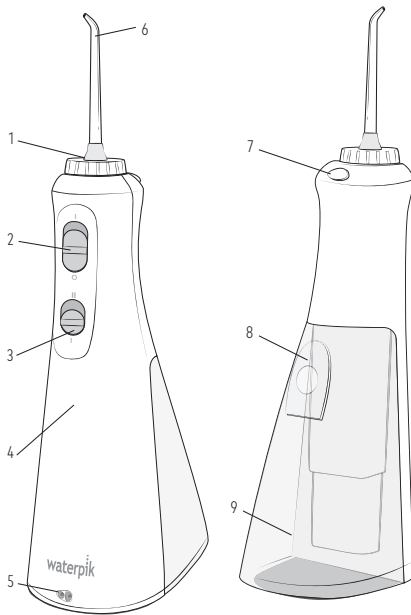

NOT ALL TIPS INCLUDED IN ALL MODELS

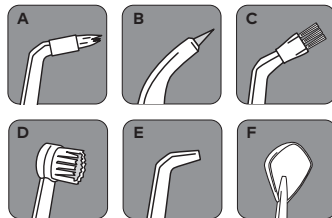

*Replace Every 3 months **Replace Every 6 months

TIPS

A. Orthodontic Tip*

- Braces/General use

B. Pik Pocket™ Tip*

- Periodontal pockets/
Furcations

C. Plaque Seeker™ Tip*

- Implants/Crowns/Bridges/
Retainers/General use

D. Toothbrush Tip*

- General use

E. Classic Jet Tip**

- General use

F. Tongue Cleaner**

- Fresher breath

Replacement tips/attachments may be purchased online at www.waterpik.com, or by phone from Water Pik, Inc. at 1-800-525-2774 (USA). To find detailed information about tips, other accessories, and product usage please visit our website at www.waterpik.com.

*The USB charger is not included in all product configurations

Charging Unit Prior to First Use

Charge Unit For 24 Hours Prior To First Use. Use only the USB charger provided. If a USB charger is not provided, a user supplied USB charger with the following specifications is required to charge this product: USB Type-A, Rated Output: 5.0 VDC, 1.0 A. Plug the USB charger into a wall outlet and connect the charging cord to the unit. Make sure you slide the switch into the OFF (0) position before charging. The unit will not charge if the switch is in the ON (I) position. See "Cleaning and Troubleshooting Your Waterpik® Water Flosser" for guidance on how to look after your battery. The Waterpik® Water Flosser will stay charged for up to 2 weeks depending on use.

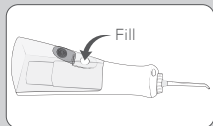

Filling the Reservoir

Lift flip top on reservoir and fill the reservoir with lukewarm water.

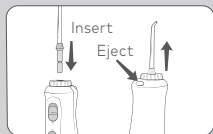

Inserting and Removing Tips

Insert tip into the center of the knob at the top of the Water Flosser handle. The colored ring will be flush with the end of the knob if the tip is correctly locked into place. To remove the tip from the handle, press the tip eject button and pull tip from the handle.

CAUTION: Do not press tip eject button while unit is running.

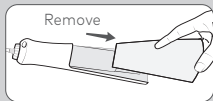
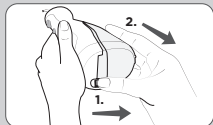

Adjusting the Pressure Setting

You can adjust the pressure setting on your Water Flosser by simply sliding the pressure switch on the handle.

Recommended Technique

Lean low over sink and place the tip in mouth. Aim the tip toward teeth, and turn the unit ON (I).

For best results, start with the back teeth and work toward the front teeth. Glide tip along gumline and pause briefly between teeth. Continue until you have cleaned the inside and outside of both the upper and lower teeth.

Direct the jet stream at a 90-degree angle to your gumline. **Slightly close lips to avoid splashing** but allow water to flow freely from mouth into the sink. Keep unit upright during use for best results.

When Finished

Turn the unit OFF (0). Empty any liquid left in the reservoir.

If desired, the reservoir may be removed from the power handle by sliding the reservoir release latch to the unlock position(1) and then sliding the reservoir down towards the base of the unit(2).

To replace the reservoir on the power handle, simply slide it up towards the top of the unit. The reservoir will snap into place when fully engaged.

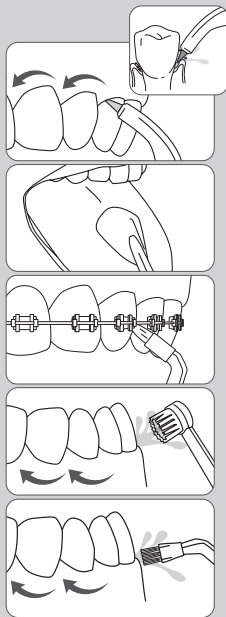

NOTE: NOT ALL TIPS INCLUDED WITH ALL MODELS.

TIP USAGE

Pik Pocket™ Tip

The Pik Pocket™ tip is specifically designed to deliver water or anti-bacterial solutions deep into periodontal pockets.

To use the Pik Pocket™ tip, **set the unit to the lowest pressure setting**. Place the soft tip against a tooth at a 45-degree angle and gently place the tip under the gumline, into the pocket.

Tongue Cleaner Tip

Set to lowest pressure setting, place tip in the center/middle of your tongue about half way back. Pull forward with light pressure. Increase pressure as you prefer.

Orthodontic Tip

To use the orthodontic tip, gently glide tip along gumline, pausing briefly to lightly brush area between teeth and all around orthodontic bracket, before proceeding to the next tooth.

Toothbrush Tip

Place the toothbrush tip in mouth with the brush head on the tooth at the gumline. The toothbrush tip can be used with or without toothpaste.

Using a **light pressure** (bristles should not bend) massage the brush back and forth with very short strokes – much like you would with a manual toothbrush.

Plaque Seeker™ Tip

To use the Plaque Seeker™ tip, place the tip close to the teeth so that the bristles are gently touching the teeth. Gently glide tip along gumline, pausing briefly between teeth to gently brush and allow the water to flow between the teeth.

Using Mouthwash and Other Solutions

Your Waterpik® Water Flosser can be used to deliver mouthwash and antibacterial solutions. After using any special solution, rinse unit to prevent clogging by partially filling reservoir with warm water and running unit with tip pointed into sink until unit is empty.

Cleaning

Never immerse unit in water. Before cleaning, unplug from the electrical outlet. Clean the product when necessary by using a soft cloth and mild non-abrasive cleanser to wipe exterior.

The water reservoir is removable for easy cleaning and is top rack dishwasher safe. It is recommended that the reservoir is removed and cleaned weekly.

Removing Hard Water Deposits / General Cleaning

Hard water deposits may build up in your unit, depending on the mineral content of your water. If left unattended, it can hinder performance.

Cleaning internal parts: add 1 tablespoon of white vinegar to a full reservoir of warm water. Point the handle and tip into sink. Turn unit ON (I) and run until reservoir is empty. Rinse by repeating with a full reservoir of clean warm water.

This process should be done every 1 to 3 months to ensure optimal performance.

Battery Care

The unit will not charge if the switch is in the ON (I) position. If you use your Water Flosser once a day or less, it is recommended you charge it overnight, once a week. If you use it twice a day or more, charge the unit more frequently. Do not run the batteries down completely as this may shorten the lifespan of the batteries and will require charging the unit for 24 hours to obtain a full charge.

If the Water Flosser is to be stored for an extended period of time (six months or more), be sure to fully charge it prior to storage.

The unit contains a Nickel Metal Hydride battery.

BATTERY REMOVAL

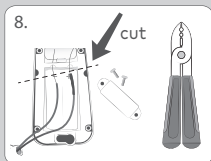
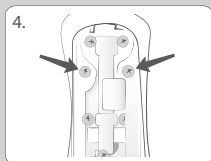
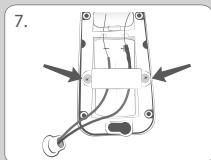
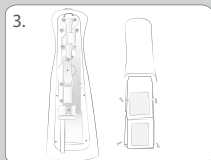
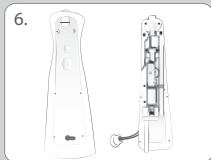
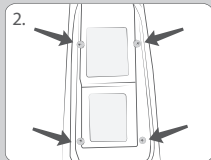
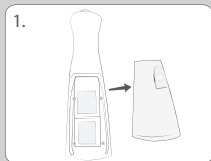

Battery Removal

The product contains battery and/or recyclable electronic waste. In order to protect the environment, please do not dispose along with household waste. When battery life ends, please dispose or recycle according to local administrative regulations.

Please contact local waste administrative department for any questions.

If you intend to dispose the Nickel Metal Hydride on your own, for example, for WP-400 models, please discharge battery fully before removal and follow below steps to remove battery:

1. Power off the device, pull the reservoir release latch and take out the reservoir.
2. Remove four screws.
3. Remove back handle.
4. Remove two screws.
5. Remove tip rotator by prying it off with a flat blade screwdriver.
6. Remove chassis from Unit.
7. Flip chassis over to expose battery. Remove two screws.
8. Cut these two wires and pry battery out of chassis.

The removed battery should be disposed safely by special recycling center.

WARNING: The battery of this product is not replaceable. Please do not disassemble the product unless you want to dispose it. Otherwise the warranty service will be void.

Service Maintenance

Waterpik® Water Flossers have no consumer-serviceable electrical items and do not require routine service maintenance. For all parts and accessories go to www.waterpik.com. You may also call our toll-free customer service number at 1-800-525-2774 (USA). Refer to the serial and model numbers in all correspondence. These numbers are located on the bottom of your unit.

Still have questions? Go to www.waterpik.com.

Water Pik, Inc. warrants to the original consumer of this new product that it is free from defects in materials and workmanship for 2 years from the date of purchase. Consumer will be required to submit the original purchase receipt as proof of purchase date and if requested, the entire product, to support a warranty claim. Water Pik, Inc. will replace at its discretion the product, which in its opinion is defective, provided the product has not been abused, misused, altered or damaged after purchase, was used according to instructions, and was used only with accessories or consumable parts approved by Water Pik, Inc. This limited warranty excludes accessories or consumable parts such as tips, etc.

This warranty gives you specific legal rights. You may also have other rights that vary, depending on the law in your place of residence.

WATER PIK, INC. DISCLAIMS ALL OTHER EXPRESS OR IMPLIED WARRANTIES TO THE EXTENT PERMITTED BY LAW INCLUDING, BUT NOT LIMITED TO, ALL WARRANTIES OF MERCHANTABILITY AND FITNESS FOR A PARTICULAR PURPOSE. ALL IMPLIED WARRANTIES ARE LIMITED TO THE DURATION OF THIS LIMITED WARRANTY. SOME STATES OR PROVINCES MAY NOT ALLOW LIMITATIONS ON HOW LONG AN IMPLIED WARRANTY LASTS, SO THE ABOVE MAY NOT APPLY TO YOU.

FOR USA ONLY

This device complies with part 15 of the FCC Rules. Operation is subject to the following two conditions: (1) This device may not cause harmful interference, and (2) this device must accept any interference received, including interference that may cause undesired operation.

Limitation of Liability

This limited warranty is your sole remedy against Water Pik, Inc. and it shall not be liable for any damages, whether direct, indirect, incidental, special, consequential, exemplary or otherwise, including but not limited to property damage, arising out of any theory of recovery, including statutory, contract or tort.

Arbitration**BINDING ARBITRATION AND WAIVER OF RIGHT TO ASSERT MATTERS IN COURT AND RIGHT TO JURY TRIAL**

By purchasing, installing, or using this product you agree that any controversy or claim arising out of or relating to your purchase, use, modification, installation, or removal of this product shall be settled by binding arbitration. The arbitrator's decision will be final and binding. Judgment on the award rendered by the arbitrator may be entered in any court having jurisdiction over the matter. Further, you agree that you will not have the right to litigate any claim arising out of or in relation to your purchase, use, modification, installation, or removal of this product in any court or to have a jury trial on that claim.

Arbitration of any matters shall be administered by the American Arbitration Association and conducted by one arbitrator in accordance with the consumer arbitration rules of the American Arbitration Association in effect at the time of filing of the demand. The venue for all such arbitrations shall be Colorado and any such arbitration shall be subject to the Federal Arbitration Act and Colorado law.

WAIVER OF RIGHT TO PARTICIPATE IN CLASS ACTIONS OR PURSUE CLAIMS IN A REPRESENTATIVE CAPACITY.

Further, by purchasing, installing, or using this product you agree that arbitration must be on an individual basis. This means neither you, nor we, may join or consolidate claims in arbitration by or against other purchasers or users of Water Pik, Inc. products or the general public. Additionally, you may not litigate in court or arbitrate any claims as a representative or member of a class or in a purported representative capacity on behalf of the general public, other purchasers or users of this product, other persons or entities similarly situated, or in a private attorney general capacity.

SALVAGUARDIAS IMPORTANTES

LEA BIEN TODAS LAS INSTRUCCIONES ANTES DE USAR EL PRODUCTO.

- Este producto es para usarse en la casa.

Al momento de utilizar productos eléctricos, especialmente cuando hay niños presentes, se deben seguir algunas medidas básicas de precaución, incluyendo las siguientes:

PELIGRO:

Para reducir el riesgo de electrocución:

- No manipule el cargador USB* con las manos húmedas.
- No sumerja ni deje caer el cargador USB* en agua u otro líquido.
- No use este producto cuando se bañe en la bañera.
- No coloque ni guarde el producto en un lugar en el que pueda caerse dentro de una bañera o un lavabo.

**El cargador USB no viene incluido en todas las configuraciones del producto.*

- No intente recuperar el producto si cae en el agua. Desenchúfelo del tomacorriente de inmediato.
- Compruebe que el cargador USB* y el cable no estén dañados antes del primer uso y durante la vida útil del producto.

ADVERTENCIA:

Para reducir el riesgo de quemaduras, electrocución, incendio o lesiones en las personas:

- Utilice este producto únicamente como se indica en estas instrucciones o como lo recomiende su dentista profesional.
- Usa solamente el cargador que le facilitamos con este producto. En caso de no contar con el cargador, use uno con las siguientes características: USB Tipo A, 5.0 VDC 1.0 A.
- No enchufe este aparato en un sistema de voltaje que sea diferente al especificado en el aparato o el cargador.
- Mantenga el cable de carga y el cargador USB* alejados de las superficies calientes.

- No use el irrigador bucal durante más de 5 minutos en cada periodo de dos horas.
- No dirija el chorro de agua hacia abajo de la lengua, hacia dentro de los oídos, nariz u otras áreas delicadas. Sin los accesorios apropiados recomendados por Water Pik, Inc., este producto es capaz de producir presiones que pueden causar graves daños en esas áreas. La ameba *Naegleria fowleri*, potencialmente mortal, puede estar presente en cierto tipo de agua del grifo o en agua de pozo que no ha sido tratada con cloro, y puede ser fatal si se dirige hacia estas áreas.
- Si su médico le ha aconsejado recibir pre-medicación antibiótica antes de cualquier procedimiento dental, debe consultar a su dentista antes de usar este instrumento o cualquier otro auxiliar de higiene bucal.
- Llene el depósito únicamente con agua o con otras soluciones recomendadas por dentistas profesionales.
- No use yodo, solución salina ni aceites esenciales concentrados insolubles en agua con este producto. El uso de estas sustancias puede reducir el rendimiento del producto y acortará la vida útil de este.
- Utilice únicamente los cabezales y accesorios que sean recomendados por Water Pik, Inc.
- Si por alguna razón el cabezal Pik Pocket™ (no incluido con todos los modelos) se separa del tubo, deseche el cabezal y el tubo y reemplácelos con un nuevo cabezal Pik Pocket.™
- No coloque ni inserte ningún objeto extraño en los orificios del producto.
- No use el aparato al aire libre ni lo utilice donde se estén usando productos en aerosol (espray), o donde se administre oxígeno.
- Retire cualquier joya oral antes de usar este producto.
- No lo utilice si tiene alguna herida abierta en la lengua o en la boca.
- Este producto no contiene piezas que el consumidor pueda reparar y no requiere mantenimiento.













- Este aparato no está diseñado para ser utilizado por personas (incluidos los niños) con capacidades físicas, sensoriales o mentales, o falta de experiencia y conocimiento, a menos que han recibido supervisión o instrucción sobre el uso del aparato por una persona responsable de su seguridad.
- Se debe supervisar a los niños para asegurarse de que no jueguen con el aparato.
- Si el cable de alimentación se daña, debe reemplazarse con un cable especial o un encaje. Estos suministros los proporciona el fabricante o un agente de servicio.
- No utilice este producto si tiene un cable o enchufe dañados, si no está funcionando adecuadamente, si se ha caído o está dañado, o si ha caído en algún líquido. Contáctese con Water Pik, Inc. o su distribuidor local, el cual puede encontrar en www.waterpik.com.

GUARDE ESTAS INSTRUCCIONES

Descripción del producto	19
Cómo comenzar	20
Limpieza y solución de problemas de su Irrigador bucal Waterpik®	23
Extracción de la batería	24
Servicio y mantenimiento	25
Garantía limitada de dos años	26

SÍMBOLOS

Los siguientes símbolos podrían figurar tanto en el producto como en el embalaje. Es posible que algunos de los símbolos no correspondan con su región, sin embargo aparecen ilustrados con fines informativos.

Símbolo	Definición	Símbolo	Definición	Símbolo	Definición	Símbolo	Definición
	Consultar el manual del usuario		Fuente de alimentación extraíble		No usar este dispositivo dentro de una ducha ni una tina, ni tampoco sumergirlo en líquidos.		Marca Regulatoria de Conformidad (RCM)
	Fabricante		Fuente de tensión continua (DC)		Representante autorizado en la Comunidad Europea		Recolección diferenciada de residuos para aparatos eléctricos y electrónicos
IPX7 or IPX4	Código de Protección de Ingreso		Fuente de tensión alterna (AC)		Marcado CE de conformidad		
	Dispositivo con aislamiento de clase II		No sumergir este dispositivo en ningún líquido		Marcado UKCA (Conformidad Evaluada del Reino Unido)		

1. Rotador de cabezal
2. Interruptor de encendido y apagado
3. Control de presión
4. Mango de encendido
5. Entrada del cargador
6. Cabezal de irrigación
7. Botón para expulsión de los cabezales
8. Entrada de agua con la parte superior abatible
9. Depósito
10. Cargador USB*
11. Cable del cargador USB



Cable del cargador USB

20031307-1 Blanco

20031307-2 Negro

Cargador USB*

20024470-36 Blanco

20024470-4 Negro

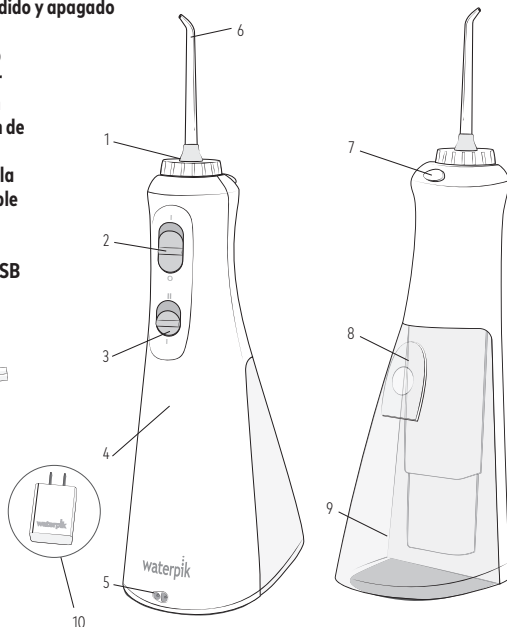

NO TODOS LOS CABEZALES ESTÁN INCLUIDOS EN TODOS LOS MODELOS

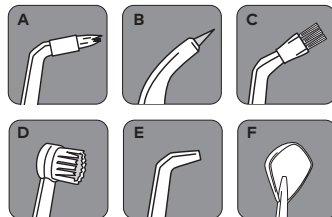

*Reemplazar cada 3 meses **Reemplazar cada 6 meses

CABEZALES

A. Cabezal ortodóntico*

- Ortodoncia/uso general

B. Cabezal Pik Pocket™**

- Bolsa periodontal/
bifurcaciones

C. Cabezal Plaque Seeker™**

- Implantes/coronas/puentes/
retenedores/uso general

D. Cabezal cepillo de dientes*

- Uso general

E. Clásico cabezal de chorro **

- Uso general

F. Limpiador de lengua**

- Aliento más fresco

Los cabezales de repuesto y/o los accesorios pueden comprarse en línea en www.waterpik.com, o bien por teléfono llamando a Water Pik, Inc., al 1-800-525-2774 (EE.UU.). Para obtener información detallada sobre los cabezales, otros accesorios y el uso del producto, sírvase visitar nuestro sitio de Internet en www.waterpik.com.

* El cargador USB no viene incluido en todas las configuraciones del producto.

Cargar el dispositivo antes del primer uso

Recargue la unidad durante 24 horas antes del primer uso. Solamente use el cargador USB incluido. En caso de no disponer de él, se puede usar el cargador USB personal del usuario con las siguientes características: USB tipo A, potencia de salida: 5.0 VDC, 1.0 A. Enchufe el cargador USB a una toma de corriente eléctrica y luego conecte el cable de alimentación con la unidad. Asegúrese de APAGAR (OFF) la unidad antes de la recarga. La unidad no se cargará si se encuentra ENCENDIDA (ON). Consulte el apartado de "Limpieza y solución de problemas de su irrigador bucal Waterpik®" para obtener más información sobre el cuidado de la batería. El irrigador bucal Waterpik® permanecerá cargado hasta dos semanas según el uso que se le dé.

Llenado del depósito

Levante la parte superior abatible del depósito y llene el depósito con agua tibia.

Cómo insertar y quitar los cabezales

Introduzca el cabezal dentro del centro de la perilla en la parte superior del mango del Irrigador bucal. El anillo de color estará nivelado con el extremo de la perilla si el cabezal está trabado correctamente en su lugar. Para quitar el cabezal del mango, presione el botón para eyectar el cabezal y jálalo del mango.

PRECAUCIÓN: No presione el botón para expulsión de los cabezales mientras la unidad está en funcionamiento.

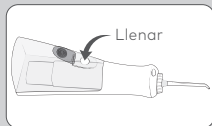

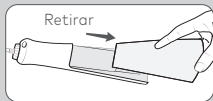
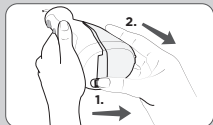

Cómo regular el ajuste de presión

Puede regular el ajuste de la presión en el Irrigador bucal, deslizando el control de presión del mango.

Técnica recomendada

Inclínese sobre el lavabo y coloque el cabezal en la boca. Apunte el cabezal hacia las encías y coloque la unidad en ON (I).

Para obtener mejores resultados, comience con los dientes de atrás y vaya desplazándose hacia los dientes de adelante. Deslice el cabezal a lo largo de la encía y haga pausas breves entre los dientes. Continúe hasta que haya limpiado tanto la parte interna como externa de los dientes superiores e inferiores.

Dirija la corriente del chorro en un ángulo de 90 grados respecto de la encía. Cierre ligeramente los labios para evitar salpicaduras pero para permitir que el agua fluya libremente desde la boca al lavabo. Mantenga la unidad en posición vertical durante el uso para obtener mejores resultados.

Cuando haya terminado

Apague la unidad. Vacíe el líquido que haya podido quedar en el depósito. Si lo desea, el depósito puede quitarse del mango de encendido deslizando a traba del depósito hacia la posición de desbloqueo (1) y luego deslizando el depósito hacia abajo en dirección a la base de la unidad (2).

Para volver a colocar el depósito en el mango de encendido, simplemente deslícelo hacia la parte superior de la unidad. El depósito hará un sonido cuando quede totalmente enganchado.

NOTA: NO TODOS LOS CABEZALES ESTÁN INCLUIDOS CON TODOS LOS MODELOS.

USO DE LOS CABEZALES

Cabezal Pik Pocket™

El cabezal Pik Pocket™ está específicamente diseñado para suministrar agua o soluciones antibacterianas de forma profunda en las bolsas periodontales.

Para utilizar el cabezal Pik Pocket™ fije la unidad en el nivel de presión más bajo. Coloque el cabezal suave contra un diente en un ángulo de 45 grados y coloque suavemente el cabezal debajo de la encía, dentro de la bolsa. Cabezal limpiador de lengua Fije la unidad en el nivel de presión más bajo, coloque el cabezal en el centro/medio de la lengua cerca de la mitad. Dirija el aparato hacia adelante con presión suave. Aumente la presión si así lo prefiere.

Cabezal limpiador de lengua

Fije la unidad en el nivel de presión más bajo, coloque el cabezal en el centro/medio de la lengua cerca de la mitad. Dirija el aparato hacia adelante con presión suave. Aumente la presión si así lo prefiere.

Cabezal ortodóntico

Para utilizar el cabezal ortodóntico, deslice suavemente el cabezal a lo largo de la encía, haga pausas breves para cepillar suavemente el área entre los dientes y alrededor de la ortodoncia, antes de proceder con el siguiente diente.

Cabezal cepillo de dientes

Coloque el cabezal cepillo de dientes dentro de la boca con el cabezal cepillo sobre el diente a la altura de la encía. El cabezal cepillo de dientes puede utilizarse con o sin pasta dentífrica. Realice un masaje con una presión leve (las cerdas no deben doblarse) con movimientos cortos hacia adelante y hacia atrás, como lo haría con un cepillo de dientes manual.

Cabezal Plaque Seeker™

Para utilizar el cabezal Plaque Seeker™ coloque el cabezal cerca de los dientes para que las cerdas toquen suavemente los dientes. Deslice suavemente el cabezal a lo largo de la encía, haciendo pausas breves entre los dientes para cepillar suavemente y permitir que el agua fluya entre los dientes.

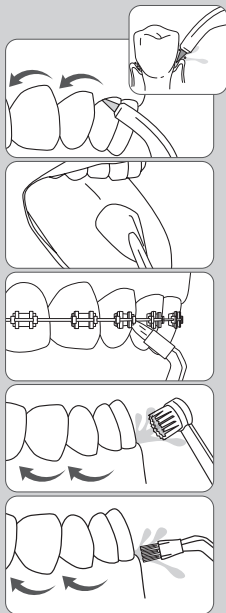

Limpieza

Nunca sumerja la unidad en agua. Antes de la limpieza, desenchufe el producto del contacto eléctrico. Limpie el producto cuando sea necesario usando un paño suave y un limpiador suave no abrasivo para limpiar el exterior.

El depósito de agua puede quitarse para una limpieza fácil y puede lavarse en la parte superior de la lavavajillas. Se recomienda quitar el depósito y limpiarlo cada semana.

Limpieza general/ Eliminación de depósitos de agua dura

Se pueden acumular depósitos de agua dura en la unidad que dependerá del contenido mineral del agua. Si no se toman medidas, se puede ver afectado el desempeño. Limpieza de las piezas internas: agregue 1 cucharada de vinagre blanco a un depósito lleno de agua tibia. Apunte el mango y el cabezal hacia el lavabo. Encienda la unidad y haga funcionar hasta que se vacíe el depósito. Repita para enjuagar con un depósito lleno de agua tibia limpia.

Este proceso debe hacerse cada 1 a 3 meses para asegurar un óptimo desempeño.

Cuidado y eliminación de las pilas

La unidad no se cargará si el interruptor está en la posición ON (Encendido). Si utiliza el irrigador bucal una vez al día o menos, se recomienda que lo cargue durante la noche, una vez a la semana. Si lo usa dos veces al día o más, cargue la unidad con más frecuencia. No descargue las baterías por completo, ya que esto puede acortar la vida útil de las mismas y requerirá cargar la unidad por 24 horas para obtener una carga completa.

Si el irrigador bucal se va a guardar durante un período de tiempo prolongado (seis meses o más), asegúrese de cargarlo por completo antes de guardarlo. La unidad contiene una batería de níquel-metal hidruro.

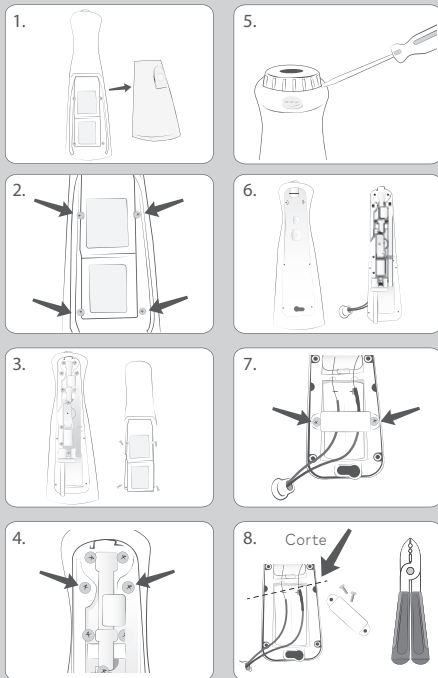

Eliminación de baterías

Este producto contiene baterías y/o material electrónico reciclable. Para proteger el medio ambiente, no deseche el producto junto con la basura doméstica. Al agotarse la batería, por favor deséchela o reciclela según las ordenanzas de su lugar de residencia.

No dude en contactar con las autoridades de gestión de residuos para cualquier consulta.

Si usted pretende desechar una batería de níquel metal hidruro por su cuenta, como, por ejemplo, para los modelos de la serie 400, sírvase descargar completamente la batería antes de seguir los pasos a continuación para extraerla:

1. Apague el dispositivo, abra el pestillo del depósito de agua y vacíe toda el agua.
2. Quite cuatro tornillos.
3. Saque el mango trasero.
4. Quite dos tornillos.
5. Quite el rotador del cabezal usando un destornillador de hoja plana.
6. Quite la carcasa del dispositivo.
7. Gire la carcasa para descubrir la batería. Quite dos tornillos.
8. Corte ambos cables y saque la batería de la carcasa.

Se debe desechar de manera segura la batería extraída en un centro de reciclaje especial.

PRECAUCIÓN: La batería de este producto no es reemplazable. Por favor, no desarme el producto a menos que quiera desecharlo. De lo contrario, el servicio de garantía se anulará.

Servicio de mantenimiento

Los irrigadores bucales Waterpik® no contienen elementos que puedan ser reparados por el consumidor y no requieren servicio de mantenimiento rutinario. Para obtener todas las piezas y accesorios de servicio, visite www.waterpik.com.

También puede llamar a nuestro número gratis de servicio al cliente al 1-800-525-2774 (EE.UU.). Incluya el número de serie y de modelo en toda la correspondencia. Estos números se encuentran en la parte inferior de su unidad.

¿Todavía tiene preguntas? Vaya a www.waterpik.com.

Water Pik, Inc. garantiza al consumidor original de este producto nuevo que el mismo está libre de defectos en los materiales y mano de obra durante dos años a partir de la fecha de compra. El consumidor deberá presentar el recibo original de compra como comprobante de la fecha de compra y en caso de ser solicitado, todo el producto, a los fines de respaldar el reclamo de garantía. Water Pik, Inc. sustituirá a su discreción cualquier parte del producto que en su opinión sea defectuosa, siempre que no se haya abusado del mismo, utilizado mal, modificado o dañado después de la compra, se haya utilizado de acuerdo con las instrucciones, y se haya usado solamente con los accesorios o partes consumibles aprobados por Water Pik, Inc. Esta garantía limitada excluye los accesorios o las piezas de consumo como cabezales, etc.

Esta garantía le otorga derechos legales específicos. Es posible que usted tenga también otros derechos diferentes que varían según la legislación de su lugar de residencia.

WATER PIK, INC. DESESTIMA TODAS LAS DEMÁS GARANTÍAS EXPLÍCITAS O IMPLÍCITAS EN LA MEDIDA PERMITIDA POR LA LEY, INCLUIDAS, ENTRE OTRAS, TODAS LAS GARANTÍAS DE COMERCIABILIDAD E IDONEIDAD PARA UN PROPÓSITO PARTICULAR. TODAS LAS GARANTÍAS IMPLÍCITAS ESTÁN LIMITADAS A LA DURACIÓN DE ESTA GARANTÍA LIMITADA. ALGUNOS ESTADOS NO PERMITEN LIMITACIONES EN EL TIEMPO DE DURACIÓN DE LA GARANTÍA, DE MODO QUE LAS LIMITACIONES ANTERIORES PODRÍAN NO SER APLICABLES EN SU CASO.

SOLO PARA EE. UU.

Este dispositivo cumple con la parte 15 de las reglas de la FCC. El funcionamiento está sujeto a las dos condiciones siguientes: (1) Este dispositivo no puede causar interferencias perjudiciales y (2) este dispositivo debe aceptar cualquier interferencia recibida, incluidas las interferencias que puedan provocar un funcionamiento no deseado.

Llimitaciones de responsabilidades

La garantía es limitada solamente a los productos de Water Pik, Inc. no a cualquier dano directo, indirectamente, especial, consequentemente, incluyendo dano a cualquier propiedad, ningun caso de reembolso sera contemplado.

Arbitraje**ARBITRAJE OBLIGATORIO Y RENUNCIA AL DERECHO DE HACER VALER ASUNTOS EN LA CORTE Y DERECHO A UN JUICIO POR JURADO**

Al comprar, instalar o usar este producto, acepta que cualquier controversia o reclamación que surja o esté relacionada con su compra, uso, modificación, instalación o eliminación de este producto se resolverá mediante un arbitraje obligatorio. La decisión del árbitro será definitiva y obligatoria. La sentencia sobre el laudo dictado por el árbitro podrá ser emprendida en cualquier tribunal que tenga jurisdicción sobre la materia. Además, acepta que no tendrá derecho a litigar ninguna demanda que surja o esté relacionada con la compra, uso, modificación, instalación o eliminación de este producto en ningún tribunal ni tendrá un juicio con jurado sobre dicha demanda.

El arbitraje en relación a cualquier asunto será administrado por la Asociación Americana de Arbitraje y conducido por un árbitro de acuerdo con las reglas de arbitraje del consumidor de la Asociación Americana de Arbitraje vigentes en el momento de la presentación de la demanda. El lugar para todos estos arbitrajes será Colorado y todo arbitraje estará sujeto a la Ley Federal de Arbitraje y a las leyes de Colorado.

RENUNCIA AL DERECHO DE PARTICIPAR EN DEMANDAS COLECTIVAS O A PROMOVER DEMANDAS CON CAPACIDAD DE REPRESENTACIÓN.

Además, al comprar, instalar o usar este producto, usted acepta que el arbitraje debe ser individual. Esto significa que ni usted ni nosotros podemos unirnos o consolidar demandas en arbitraje por o contra otros compradores o usuarios de productos de Water Pik, Inc. o del público en general. Además, no puede litigar en un tribunal ni arbitrar ninguna demanda como representante o miembro de una clase ni en calidad de representante del público en general, de otros compradores o usuarios de este producto, de otras personas o entidades en una situación similar, o en calidad de fiscal general privado.

waterpik®

**Water Pik, Inc., a subsidiary
of Church & Dwight Co., Inc.**

1730 East Prospect Road
Fort Collins, CO 80553-0001 USA
800-525-2774

www.waterpik.com

