

waterpik®

Waterpik® Water Flosser Model WP-100 Series

Irrigador bucal Waterpik®
Modelo WP-100 Serie

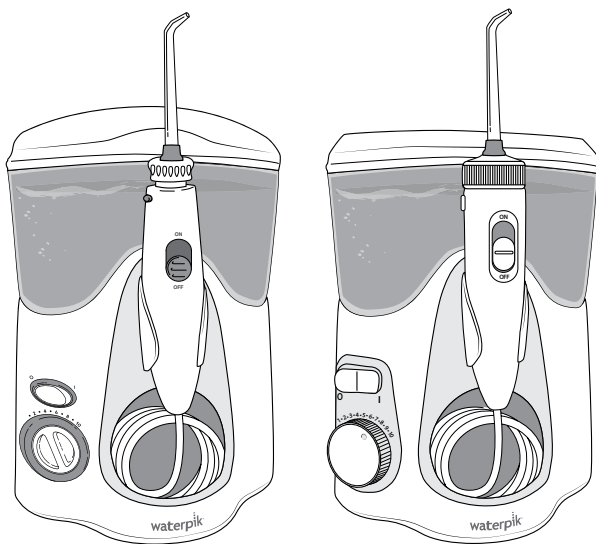

www.waterpik.com

IMPORTANT SAFEGUARDS

READ ALL INSTRUCTIONS BEFORE USING.

- This product is for household use.

When using electrical products, especially when children are present, basic safety precautions should always be followed, including the following:

DANGER:

To reduce the risk of electrocution:

- Always unplug product after using.
- Do not handle plug with wet hands.
- Do not place in or drop into water or other liquid.
- Do not use while bathing.
- Do not place or store product where it can fall or be pulled into a tub or sink.
- Do not reach for a product that has fallen into water. Unplug immediately.
- Check the power supply cord for damage before the first use and during the life of the product.

WARNING:

To reduce the risk of burns, electrocution, fire, or injury to persons:

- Do not plug this device into a voltage system that is different from the voltage system specified on the device or charger. **Use with improper voltage will damage product and VOID warranty.**
- If product is opened/disassembled for ANY reason, warranty is VOID.
- Do not use this product if it has a damaged cord or plug, if it is not working properly, if it has been dropped or damaged, or dropped into any liquid. Contact Water Pik, Inc. or your local distributor which can be found at www.waterpik.com.
- Do not direct water under the tongue, into the ear, nose or other delicate areas. This product is capable of producing pressures that may cause serious damage in these areas.
- Do not direct water into the nose or ear. The potentially deadly amoeba, *Naegleria fowleri*, may be present in some tap water or unchlorinated well water and may be fatal if directed into these areas.
- Use this product only as indicated in these instructions or as recommended by your dental professional.

- Only use flossing brush heads and accessories recommended by Water Pik, Inc.
- Do not drop or insert any foreign object into any opening or hose.
- Keep electrical cord away from heated surfaces.
- Do not use outdoors or operate where aerosol (spray) products are being used or where oxygen is being administered.
- Do not use iodine or water insoluble concentrated essential oils in this product. Use of these can reduce performance and will shorten the life of the product.
- Fill reservoir with water or other dental professional recommended solutions only.
- Remove any oral jewelry prior to use.
- Do not use if you have an open wound on your tongue or in your mouth.
- If your physician or cardiologist has advised you to receive antibiotic premedication before dental procedures, you should consult your dentist and/or medical professional before using this product or any other oral hygiene aid.
- Close supervision is necessary when this product is used by, on or near children or invalids.
- If the Pik Pocket™ tip (not included in all models) separates from the shaft for any reason, discard tip and shaft and replace with new Pik Pocket™ tip.
- Do not use this product for more than 5 minutes in each two-hour period.
- Children should be supervised to ensure that they do not play with the appliance.
- This appliance has a polarized plug (one blade is wider than the other). As a safety feature, this plug is intended to fit into a polarized outlet only one way. If the plug does not fit fully into the outlet, reverse the plug. If it still does not fit, contact a qualified electrician. Do not attempt to modify the plug in any way.

SAVE THESE INSTRUCTIONS

TABLE OF CONTENTS

Product Description	5
Getting Started	6
Cleaning and Troubleshooting Your Waterpik® Water Flosser	8
Limited Three-Year Warranty	9

PRODUCT DESCRIPTION

1. Reservoir cover w/ tip storage
2. Tip eject button
3. Reservoir valve
4. Power ON/OFF
5. Pressure control dial
6. Tip
7. Rotating direction control knob
8. Reservoir
9. Water ON/OFF switch
10. Handle
11. Base

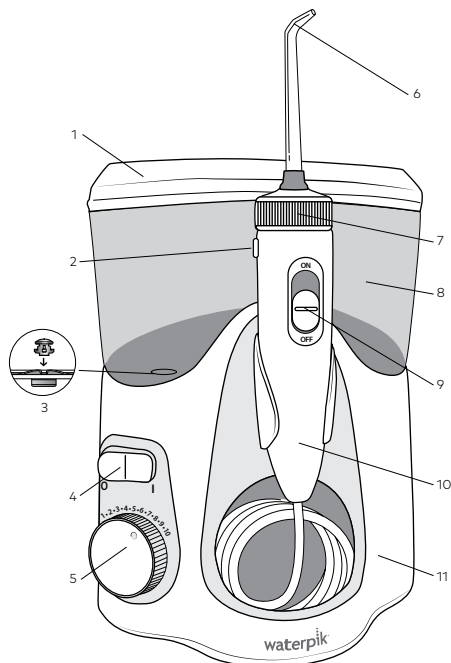

TIPS

- A. Orthodontic Tip***
- Braces/General use
- B. Pik Pocket™ Tip***
- Periodontal pockets/
Furcations
- C. Plaque Seeker™ Tip***
- Implants/Crowns/Bridges/
Retainers/General use
- D. Toothbrush Tip***
- General use
- E. Classic Jet Tip****
- General use
- F. Tongue Cleaner****
- Fresher breath

NOT ALL TIPS INCLUDED IN ALL MODELS

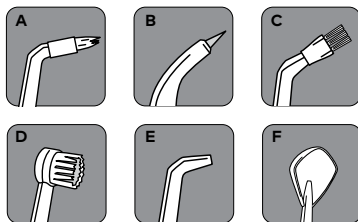

*Replace Every 3 months **Replace Every 6 months
Replacement tips/attachments may be purchased online at www.waterpik.com, or by phone from Water Pik, Inc. at 1-800-525-2774 (USA). To find detailed information about tips, other accessories, and product usage please visit our website at www.waterpik.com.

GETTING STARTED

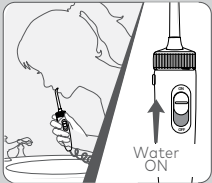
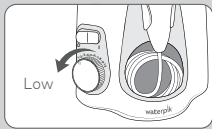
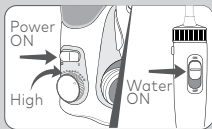
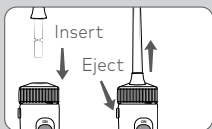
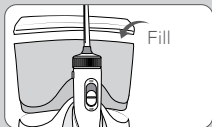

Powering the Unit

Plug the cord into an electrical outlet. If the outlet is controlled by a wall switch, be sure it is turned on.

Preparing the Reservoir

Lift the reservoir lid, remove the reservoir, and fill with lukewarm water. Replace the reservoir over the base and press down firmly and close the lid.

Inserting and Removing Tips

Insert tip into the center of the Water Flosser handle, pressing down firmly until the tip clicks into place. The colored ring will be flush with the top of the handle if the tip is correctly locked into place. To remove tip from the handle push the tip eject button on the handle.

Prime Unit (First Time Use Only)

Set pressure control dial on base to high (pressure setting No.10), point the handle and tip into sink. Turn power and water ON until water flows from the tip. Turn unit OFF.

Adjusting the Pressure Setting

Turn the pressure control dial on the base of the unit to the lowest setting (pressure setting No.1) for first-time use. Gradually increase pressure over time to the setting you prefer – or as instructed by your dental professional.

Using the Water Flosser

Always place the tip in your mouth before turning the water ON. With water switch on handle in OFF position, turn power on.

Lean over sink and slightly close lips enough to prevent splashing while still allowing water to flow from mouth into the sink. Turn water switch ON.

When finished, turn water switch and power OFF. During use you can stop the flow of water by sliding the water switch on handle to the OFF position.

NOTE: Motor will continue to run.

Recommended Technique

For best results, start with back teeth and work toward the front teeth. Direct the stream at a 90-degree angle to your gumline with tip in mouth. Glide tip along gumline and pause briefly between teeth. Continue until you have cleaned the inside and outside of both the upper and lower teeth.

When Finished

Turn the unit off. Empty any liquid left in the reservoir.

NOTE: If you used mouthwash or other solution besides water, see "Using Mouthwash and Other Solutions" section.

NOTE: NOT ALL TIPS INCLUDED WITH ALL MODELS.

TIP USAGE

Pik Pocket™ Tip

The Pik Pocket™ tip is specifically designed to deliver water or anti-bacterial solutions deep into periodontal pockets.

To use the Pik Pocket™ tip, **set the unit to the lowest pressure setting**. Place the soft tip against a tooth at a 45-degree angle and gently place the tip under the gumline, into the pocket.

Orthodontic Tip

To use the orthodontic tip, gently glide tip along gumline, pausing briefly to lightly brush area between teeth and all around orthodontic bracket, before proceeding to the next tooth.

Tongue Cleaner Tip

Set to lowest pressure setting, place tip in the center/middle of your tongue about half way back. Pull forward with light pressure. Increase pressure as you prefer.

Plaque Seeker™ Tip

To use the Plaque Seeker™ tip, place the tip close to the teeth so that the bristles are gently touching the teeth. Gently glide tip along gumline, pausing briefly between teeth to gently brush and allow the water to flow between the teeth.

Toothbrush Tip

Place the toothbrush tip in mouth with the brush head on the tooth at the gumline. The toothbrush tip can be used with or without toothpaste. Using a light pressure (bristles should not bend) massage the brush back and forth with very short strokes – much like you would with a manual toothbrush.

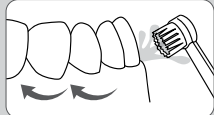
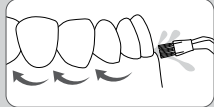
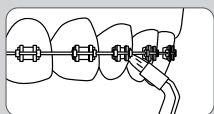
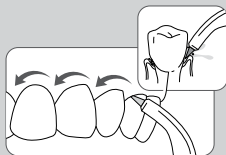

Using Mouthwash and Other Solutions

Your Waterpik® Water Flosser can be used to deliver mouthwash and antibacterial solutions. After using any special solution, rinse unit to prevent clogging by partially filling reservoir with warm water and running unit with tip pointed into sink until unit is empty.

Cleaning

Before cleaning, unplug from the electrical outlet. Clean the product when necessary by using a soft cloth and mild non-abrasive cleanser.

The water reservoir is removable for easy cleaning and is top rack dishwasher safe.

NOTE: Remove reservoir valve by pushing up from bottom of reservoir, before placing reservoir in dishwasher.

Removing Hard Water Deposits/ General Cleaning

Hard water deposits may build up in your unit, depending on the mineral content of your water. If left unattended, it can hinder performance.

Cleaning internal parts: add 2 tablespoons of white vinegar to a full reservoir of warm water. Point the handle and tip into sink. Turn unit ON and run until reservoir is empty. Rinse by repeating with a full reservoir of clean warm water.

This process should be done every 1 to 3 months to ensure optimal performance.

Leakage

If leaking due to a damaged hose, replacement hoses and handles can be purchased at www.waterpik.com or contact Water Pik Inc. customer service for a self service repair kit. If leakage occurs from the reservoir, ensure the valve is right side up or contact Water Pik Inc. customer service for a replacement valve.

Service Maintenance

Waterpik® Water Flossers have no consumer serviceable electrical items and do not require routine service maintenance. For all parts and accessories go to www.waterpik.com. You may also call our toll-free customer service number at 1-800-525-2774 (USA).

Refer to the serial and model numbers in all correspondence. These numbers are located on the bottom of your unit.

Still have questions? Go to www.waterpik.com.

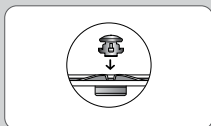
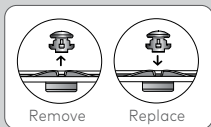

LIMITED THREE YEAR WARRANTY

Water Pik, Inc. warrants to the original consumer of this new product that it is free from defects in materials and workmanship for 3 years from the date of purchase.

Consumer will be required to submit the original purchase receipt as proof of purchase date and if requested, the entire product, to support a warranty claim. Water Pik, Inc. will replace at its discretion the product, provided the product has not been abused, misused, altered or damaged after purchase, was used according to instructions, and was used only with accessories or consumable parts approved by Water Pik, Inc. This limited warranty excludes accessories or consumable parts such as tips, etc. **Use with improper voltage will damage product and VOID warranty.**

This warranty gives you specific legal rights. You may also have other rights that vary, depending on the law in your place of residence.

WATER PIK DISCLAIMS ALL OTHER EXPRESS OR IMPLIED WARRANTIES TO THE EXTENT PERMITTED BY LAW INCLUDING, BUT NOT LIMITED TO, ALL WARRANTIES OF MERCHANTABILITY AND FITNESS FOR A PARTICULAR PURPOSE. ALL IMPLIED WARRANTIES ARE LIMITED TO THE DURATION OF THIS LIMITED WARRANTY. SOME STATES OR PROVINCES MAY NOT ALLOW LIMITATIONS ON HOW LONG AN IMPLIED WARRANTY LASTS, SO THE ABOVE MAY NOT APPLY TO YOU.

For USA Only

This device complies with part 15 of the FCC Rules. Operation is subject to the following two conditions: (1) This device may not cause harmful interference, and (2) this device must accept any interference received, including interference that may cause undesired operation. Warning: changes or modifications not expressly approved by the party responsible for compliance could void the user's authority to operate the equipment. NOTE: This equipment has been tested and found to comply with the limits for a Class B digital device, pursuant to part 15 of the FCC Rules. These limits are designed to provide reasonable protection against harmful interference in a residential installation. This equipment generates, uses and can radiate radio frequency energy and, if not installed and used in accordance with the instructions, may cause harmful interference to radio communications. However, there is no guarantee that interference will not occur in a particular installation. If this equipment does cause harmful interference to radio or television reception, which can be determined by turning the equipment off and on, the user is encouraged to try to correct the interference by one or more of the following measures:

- Reorient or relocate the receiving antenna.
- Increase the separation between the equipment and receiver.
- Connect the equipment into an outlet on a circuit different from that to which the receiver is connected.
- Consult the dealer or an experienced radio/TV technician for help.

Limitation of Liability

This limited warranty is your sole remedy against Water Pik and it shall not be liable for any damages, whether direct, indirect, incidental, special, consequential, exemplary or otherwise, including but not limited to property damage, arising out of any theory of recovery, including statutory, contract or tort.

Arbitration

BINDING ARBITRATION AND WAIVER OF RIGHT TO ASSERT MATTERS IN COURT AND RIGHT TO JURY TRIAL

By purchasing, installing, or using this product you agree that any controversy or claim arising out of or relating to your purchase, use, modification, installation, or removal of this product shall be settled by binding arbitration. The arbitrator's decision will be final and binding. Judgment on the award rendered by the arbitrator may be entered in any court having jurisdiction over the matter. Further, you agree that you will not have the right to litigate any claim arising out of or in relation to your purchase, use, modification, installation, or removal of this product in any court or to have a jury trial on that claim.

Arbitration of any matters shall be administered by the American Arbitration Association and conducted by one arbitrator in accordance with the consumer arbitration rules of the American Arbitration Association in effect at the time of filing of the demand. The venue for all such arbitrations shall be Colorado and any such arbitration shall be subject to the Federal Arbitration Act and Colorado law.

WAIVER OF RIGHT TO PARTICIPATE IN CLASS ACTIONS OR PURSUE CLAIMS IN A REPRESENTATIVE CAPACITY

Further, by purchasing, installing, or using this product you agree that arbitration must be on an individual basis. This means neither you, nor we, may join or consolidate claims in arbitration by or against other purchasers or users of water pik products or the general public. Additionally, you may not litigate in court or arbitrate any claims as a representative or member of a class or in a purported representative capacity on behalf of the general public, other purchasers or users of this product, other persons or entities similarly situated, or in a private attorney general capacity.

SALVAGUARDIAS IMPORTANTES

LEA BIEN TODAS LAS INSTRUCCIONES ANTES DE USAR EL PRODUCTO.

- Este producto es para usarse en la casa.

Al momento de utilizar productos eléctricos, especialmente cuando hay niños presentes, se deben seguir algunas medidas básicas de precaución, incluyendo las siguientes:

PELIGRO:

Para reducir el riesgo de electrocución:

- Desconecte siempre el producto después de usarlo.
- No manipule el enchufe con las manos mojadas.
- No coloque el aparato ni lo sumerja en agua ni otro líquido.
- No lo utilice mientras se baña.
- No coloque ni guarde el producto en donde pudiera caerse o jalarsse dentro de una tina o lavabo.
- No introduzca la mano para sacar un producto que se haya caído en agua. Desconéctelo inmediatamente.
- Revise el cable de alimentación eléctrica para detectar cualquier daño antes de usarlo y durante la vida útil del producto.

ADVERTENCIA:

Para reducir el riesgo de quemaduras, electrocución, incendio o lesiones a personas:

- No enchufe este aparato en un sistema de voltaje que sea diferente al especificado en el aparato o el cargador. **Si se usa con el voltaje incorrecto, se dañará el producto y la garantía se ANULARÁ.**
- Si se abre/desarma el producto por CUALQUIER razón, la garantía se ANULARÁ.
- No use este producto si tiene un cable o enchufe dañado, si no está funcionando correctamente, si se ha caído o dañado, o si se ha caído en el agua. Póngase en contacto con Water Pik, Inc. o con su distribuidor local que puede encontrar en www.waterpik.com.
- No dirija el chorro de agua hacia abajo de la lengua, hacia dentro de los oídos o a otras áreas delicadas. Este producto es capaz de producir presiones que pueden causar graves daños en esas áreas.
- No dirija el agua dentro de la nariz ni del oído. La ameba *Naegleria fowleri*, potencialmente mortal, puede estar presente en cierto tipo de agua del grifo o en agua de pozo que no ha sido tratada con cloro, y puede ser fatal si se dirige hacia estas áreas.
- Utilice este producto únicamente como se indica en estas instrucciones o como lo recomiende su dentista profesional.

- Utilice únicamente los cabezales y accesorios recomendados por Water Pik, Inc.
- No deje que se caiga ni inserte ningún objeto extraño en ninguna abertura o manguera.
- Mantenga el cable de electricidad alejado de superficies calientes.
- No use el aparato al aire libre ni lo utilice donde se estén usando productos en aerosol (espray), o donde se administre oxígeno.
- No use yodo ni aceites esenciales concentrados insolubles en agua con este producto. El uso de estas sustancias puede reducir el rendimiento del producto y acortar la vida útil de este.
- Llene el depósito solamente con agua u otras soluciones dentales recomendadas por profesionales.
- Retire cualquier joya oral antes de usar este producto.
- No lo utilice si tiene alguna herida abierta en la lengua o en la boca.
- Si su médico o cardiólogo le ha aconsejado tomar pre-medicación antibiótica antes de cualquier procedimiento dental, debe consultar a su dentista antes de usar este instrumento o cualquier otro auxiliar de higiene bucal.
- Es necesario supervisar cuidadosamente a los niños o a personas con capacidades reducidas cuando usen este aparato o cuando se use cerca de ellos.
- Si por alguna razón el cabezal Pik Pocket™ (no incluido con todos los modelos) se separa del tubo, deseche el cabezal y el tubo y reemplácelos con un nuevo cabezal Pik Pocket.™
- No utilice este producto durante más de 5 minutos en cada periodo de dos horas.
- Los niños deben ser supervisados para asegurarse de que no jueguen con el aparato.
- Este aparato cuenta con un enchufe polarizado (una de las hojas es más ancha que la otra). Como medida de seguridad, este enchufe está diseñado para insertarse de forma única en un tomacorriente polarizado. Si el enchufe no encaja completamente en el tomacorriente, invierta la posición del enchufe. Si aun así no encaja correctamente, póngase en contacto con un electricista calificado. No intente modificar el enchufe de ninguna manera.

GUARDE ESTAS INSTRUCCIONES

ÍNDICE

Descripción del producto	15
Introducción	16
Cómo limpiar y reparar su irrigador bucal de Waterpik®	18
Garantía limitada de tres años	19

DESCRIPCIÓN DEL PRODUCTO

1. Tapa del depósito con estuche para cabezales
2. Botón de expulsión del cabezal de inyección
3. Válvula del depósito
4. Encendido/Apagado
5. Control de presión
6. Cabezal de inyección
7. Perilla de control para el sentido del giro
8. Depósito
9. Interruptor ON/OFF (Encendido/ Apagado) de agua
10. Mango
11. Base

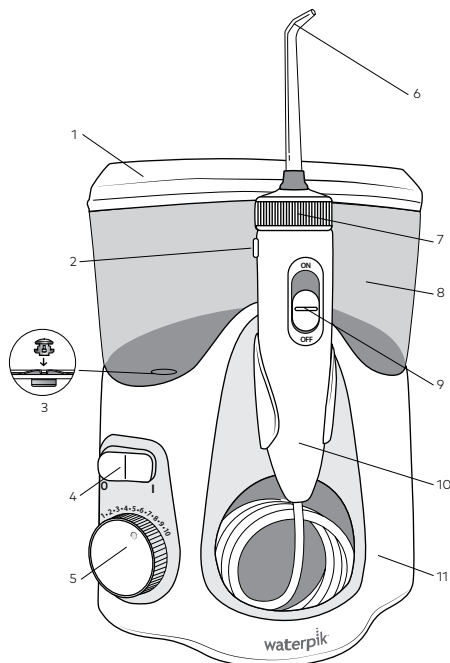

TIPS

- A. Cabezal ortodóncico***
- Aparatos de ortodoncia/
Uso general
- B. Cabezal Pik Pocket™****
- Bolsas periodontales/
Bifurcaciones de la raíz
- C. Cabezal Plaque Seeker™****
- Implantes/Coronas/Puentes/
Retenedores/Uso general
- D. Cabezal de cepillo de dientes***
- Uso general
- E. Cabezal clásico del irrigador****
- Uso general
- F. Cabezal limpiador lingual****
- Aliento más fresco

NO SE INCLUYEN TODOS LOS CABEZALES EN TODOS LOS MODELOS.

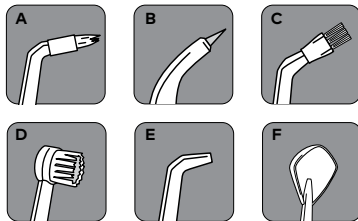

*Reemplazar cada 3 meses **Reemplazar cada 6 meses

Los cabezales de repuesto y/o los accesorios pueden comprarse en línea en www.waterpik.com, o bien por teléfono llamando a Water Pik, Inc., al 1-800-525-2774 (EE. UU.). Para obtener información detallada sobre los cabezales, otros accesorios y el uso del producto, sírvase visitar nuestro sitio de Internet en www.waterpik.com.

INTRODUCCIÓN

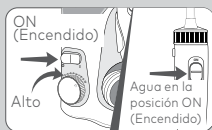
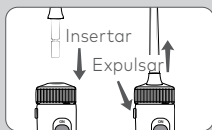
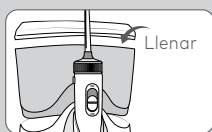

Cómo encender la unidad

Enchufe el cable en una toma de corriente estándar. Si la toma de corriente se activa con un interruptor de pared, asegúrese de que está en posición de encendido.

Preparación del depósito

Levante la tapa del depósito, saque el mismo y llénelo con agua tibia. Vuelva a colocar el depósito sobre la base, presione hacia abajo con firmeza y cierre la tapa.

Montaje y desmontaje de cabezales

Inserte el cabezal en el centro del mango del irrigador bucal, presionando hacia abajo con firmeza hasta que encaje en su lugar. El anillo de color estará al ras con la parte superior del mango si el cabezal está asegurado correctamente en su lugar. Para quitar el cabezal del mango, presione el botón de expulsión del mango.

Preparación de la unidad (solamente el primer uso)

Mediante el selector de presión, ubicado en la base, seleccione una presión alta (posición N.º 10), apunte el mango y el cabezal hacia el lavabo. ENCIENDA la unidad hasta que comience a fluir el agua por el cabezal. APAGUE la unidad.

Ajuste de la presión

La primera vez que lo utilice, gire el control de la presión situado en la base de la unidad para seleccionar la presión más baja (nivel de presión 1). Vaya aumentando gradualmente la presión con el tiempo, hasta llegar al nivel que usted prefiera o al que le haya indicado su dentista.

Cómo usar el Irrigador bucal Waterpik®

Siempre coloque el cabezal en la boca antes de colocar el agua en la posición ON (Encendido). Teniendo el interruptor de agua del mango en la posición OFF (Apagado), encienda el equipo.

Inclínese sobre el lavabo y cierre los labios lo suficiente para evitar salpicar mientras el agua continúa fluyendo de la boca hacia el lavabo. **Coloque el interruptor agua en la posición ON (Encendido).**

Cuando termine, coloque el interruptor de agua y el suministro energético en la posición OFF (Apagado). Durante el uso, puede detener el flujo de agua deslizando el interruptor de agua del mango hacia la posición OFF (Apagado).

NOTA: El motor continuará funcionando.

Técnicas Recomendadas

Para obtener mejores resultados, comience por los dientes posteriores y trabaje hacia los dientes frontales. Dirija el chorro hacia sus encías en un ángulo de 90 grados con el cabezal en la boca. Deslice el cabezal a lo largo de las encías y haga pausas breves entre los dientes. Continúe hasta que haya limpiado la parte interna y externa de los dientes superiores e inferiores.

Al acabar

APAGUE la unidad. Tire el líquido que quede para dejar el depósito vacío.

NOTA: Si usó enjuague bucal u otra solución además de agua, vea la sección "Uso de enjuague bucal y otras soluciones".

NOTA: NO SE INCLUYEN TODOS LOS CABEZALES EN TODOS LOS MODELOS.

USO DE LAS CABEZALES

Cabezal Pik Pocket™

El cabezal Pik Pocket™ está diseñado específicamente para hacer llegar el agua a las soluciones antibacteriales a las partes profundas de la cavidad periodontal.

Para usar el cabezal Pik Pocket™, **fije la unidad en el ajuste más bajo de presión.** Coloque el cabezal blando contra un diente, en un ángulo de 45 grados y coloque suavemente el cabezal bajo la línea de la encía, en el saco. Encienda la unidad y continúe trazando a lo largo de la línea de la encía.

Cabezal ortodóncico

Para usar el cabezal ortodóncico, deslice suavemente el cabezal a lo largo de las encías, deteniéndose brevemente para cepillar ligeramente el área entre los dientes y alrededor del frenillo de ortodoncia, antes de continuar con el siguiente diente.

Cabezal limpiador lingual

Para usar el cabezal limpiador lingual, fije el aparato en el ajuste de presión más bajo, coloque el cabezal en el centro/medio de la lengua, aproximadamente a la mitad del frente hacia atrás, y encienda el irrigador bucal. Jale hacia el frente con una ligera presión. Aumente la presión en la medida que desee.

Cabezal Plaque Seeker™

Para usar el cabezal Plaque Seeker™, colóquelo cerca de los dientes de modo que las cerdas toquen ligeramente los dientes. Deslice suavemente el cabezal a lo largo de la línea de la encía, haciendo una breve pausa entre cada diente para cepillarlos y permitir que el agua fluya entre los dientes.

Cabezal de cepillo de dientes

Coloque el cabezal de cepillo de dientes en la boca, con la parte del cepillo en la encía. El cabezal del cepillo puede usarse con o sin pasta de dientes. Encienda el irrigador bucal de manera que el agua fluya a través del cabezal. Ejerciendo ligera presión (las cerdas no deben doblarse) haga un masaje en cepillo hacia adelante y hacia atrás con golpes muy cortos - casi del mismo modo que lo haría con un cepillo de dientes manual.

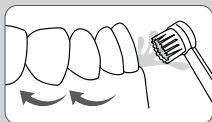
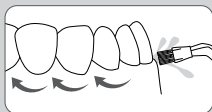
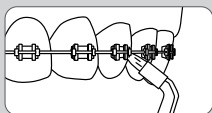
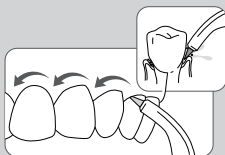

CÓMO LIMPIAR Y REPARAR SU IRRIGADOR BUCAL DE WATERPIK®

Uso de enjuague bucal y otras soluciones

Puede utilizar su irrigador bucal Waterpik® para aplicar enjuagues bucales y soluciones antibacteriales. Después de usar cualquier solución especial, enjuague la unidad para evitar que se obstruya; llene el depósito parcialmente con agua tibia y ponga a funcionar la unidad con el cabezal hacia el lavabo, hasta que se vacíe la unidad.

Limpieza

Antes de la limpieza, desenchufe el producto del contacto eléctrico. Limpie el producto con un paño suave y un limpiador suave no abrasivo cuando sea necesario. El depósito de agua es removible para una limpieza fácil, y puede lavarse en la canasta superior de la lavavajillas.

NOTA: Quite la válvula del depósito empujando hacia arriba desde la parte inferior del depósito antes de colocar el depósito en la lavavajillas.

Limpieza general/ Eliminación de depósitos de agua dura

Se pueden acumular depósitos de agua dura en la unidad que dependerá del contenido mineral del agua. Si no se toman medidas, se puede ver afectado el desempeño.

Limpieza de las piezas internas: agregue 2 cucharadas de vinagre blanco a un depósito lleno de agua tibia. Apunte el mango y el cabezal hacia el lavabo. Encienda la unidad y haga funcionar hasta que se vacíe el depósito. Repita para enjuagar usando un depósito lleno de agua tibia limpia.

Este proceso debe hacerse cada 1 a 3 meses para asegurar un óptimo desempeño.

Fugas

Si hay fugas por una manguera dañada, se pueden comprar mangueras y mangos de repuesto en www.waterpik.com, o bien póngase en contacto con el servicio al cliente de Water Pik Inc., para obtener un juego para hacer la reparación usted mismo.

Si se filtra el agua del depósito, asegúrese de que la válvula esté colocada correctamente, o bien póngase en contacto con el servicio al cliente de Water Pik Inc., para obtener una válvula de repuesto.

Servicio de mantenimiento

Los irrigadores bucales Waterpik® no contienen elementos que puedan ser reparados por el consumidor y no requieren servicio de mantenimiento rutinario. Para ver todos los accesorios, visite www.waterpik.com. También puede llamar a nuestros números gratuitos al 1-800-525-2774 (EE. UU.).

Haga referencia al número de serie y de modelo en toda su correspondencia. Podrá encontrar estos números en la parte inferior de su unidad.

¿Todavía tiene preguntas? Vaya a www.waterpik.com.

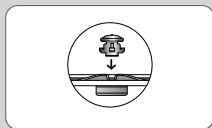
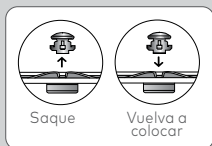

GARANTÍA LIMITADA DE TRES AÑOS

Water Pik, Inc. garantiza al comprador original de este nuevo producto, que está libre de defectos de materiales y mano de obra, durante 3 años a partir de la fecha de compra. **El consumidor deberá presentar el recibo original de compra como comprobante de la fecha de compra y en caso de ser solicitado, todo el producto, a los fines de respaldar el reclamo de garantía.** Water Pik, Inc. reemplazará, a su discreción, el producto que, en su opinión, sea defectuoso siempre y cuando el producto no haya sido objeto de abuso, uso indebido, alteración o daño después de la compra, y se haya utilizado de acuerdo con las instrucciones, y solo con los accesorios o las piezas de consumo aprobadas por Water Pik, Inc. Esta garantía limitada excluye accesorios y piezas consumibles como cabezales, etc. **Si se usa con el voltaje incorrecto, se dañará el producto y la garantía se ANULARÁ.**

Esta garantía le otorga derechos legales específicos. Es posible que usted tenga también otros derechos diferentes que varían según la legislación de su lugar de residencia.

WATER PIK DESESTIMA TODAS LAS DEMÁS GARANTÍAS EXPLÍCITAS O IMPLÍCITAS EN LA MEDIDA PERMITIDA POR LA LEY, INCLUIDAS, ENTRE OTRAS, TODAS LAS GARANTÍAS DE COMERCIABILIDAD E IDONEIDAD PARA UN PROPÓSITO PARTICULAR. TODAS LAS GARANTÍAS IMPLÍCITAS ESTÁN LIMITADAS A LA DURACIÓN DE ESTA GARANTÍA LIMITADA. ALGUNOS ESTADOS NO PERMITEN LIMITACIONES EN EL TIEMPO DE DURACIÓN DE LA GARANTÍA, DE MODO QUE LAS LIMITACIONES ANTERIORES PODRÍAN NO SER APLICABLES EN SU CASO.

Sólo para Estados Unidos

Este dispositivo cumple con la parte 15 de las Reglas de la FCC. Su operación está sujeta a las siguientes dos condiciones: (1) este dispositivo no puede causar interferencia dañina, y (2) este dispositivo debe aceptar cualquier interferencia recibida, incluyendo la interferencia que pueda provocar un funcionamiento no deseado.

Advertencia: los cambios o modificaciones no aprobados expresamente por la parte responsable del cumplimiento podrían anular la facultad del usuario para operar el equipo.

NOTA: Este equipo ha sido probado y se encontró que cumple con los límites para un dispositivo digital de Clase B, de acuerdo con la parte 15 de las Reglas de la FCC. Estos límites están diseñados para proporcionar una protección razonable contra interferencias dañinas en una instalación residencial. Este equipo genera, usa y puede irradiar energía de radiofrecuencia y, si no se instala y usa de acuerdo con las instrucciones, puede causar interferencia dañina a las comunicaciones de radio. Sin embargo, no hay garantía de que no ocurrirá interferencia en una instalación en particular. Si este equipo causa interferencias perjudiciales para la recepción de radio o televisión, lo cual puede determinarse encendiendo y apagando el equipo, se recomienda al usuario que trate de corregir la interferencia mediante una o más de las siguientes medidas:

- Reoriente o reubique la antena receptora.
- Aumente la separación entre el equipo y el receptor.
- Conecte el equipo a un tomacorriente en un circuito diferente al que esté conectado el receptor.
- Consulte al distribuidor o a un técnico experimentado en radio y TV para obtener ayuda.

Este dispositivo cumple con la Parte 18 de las Reglas de la FCC.

Llimitaciones de responsabilidades

La garantía es limitada solamente a los productos de Water pik, no a cualquier dano directo, indirectamente, especial, consequentemente, incluyendo dano a cualquier propiedad, ningun caso de reembolso sera contemplado.

Arbitraje

ARBITRAJE OBLIGATORIO Y RENUNCIA AL DERECHO DE HACER VALER ASUNTOS EN LA CORTE Y DERECHO A UN JUICIO POR JURADO

Al comprar, instalar o usar este producto, acepta que cualquier controversia o reclamación que surja o esté relacionada con su compra, uso, modificación, instalación o eliminación de este producto se resolverá mediante un arbitraje obligatorio. La decisión del árbitro será definitiva y obligatoria. La sentencia sobre el laudo dictado por el árbitro podrá ser emprendida en cualquier tribunal que tenga jurisdicción sobre la materia. Además, acepta que no tendrá derecho a litigar ninguna demanda que surja o esté relacionada con la compra, uso, modificación, instalación o eliminación de este producto en ningún tribunal ni tendrá un juicio con jurado sobre dicha demanda. El arbitraje en relación a cualquier asunto será administrado por la Asociación Americana de Arbitraje y conducido por un árbitro de acuerdo con las reglas de arbitraje del consumidor de la Asociación Americana de Arbitraje vigentes en el momento de la presentación de la demanda. El lugar para todos estos arbitrajes será Colorado y todo arbitraje estará sujeto a la Ley Federal de Arbitraje y a las leyes de Colorado.

RENUNCIA AL DERECHO DE PARTICIPAR EN DEMANDAS COLECTIVAS O A PROMOVER DEMANDAS CON CAPACIDAD DE REPRESENTACIÓN.

Además, al comprar, instalar o usar este producto, usted acepta que el arbitraje debe ser individual. Esto significa que ni usted ni nosotros podemos unirnos o consolidar demandas en arbitraje por o contra otros compradores o usuarios de productos de Water Pik o del público en general. Además, no puede litigar en un tribunal ni arbitrar ninguna demanda como representante o miembro de una clase ni en calidad de representante del público en general, de otros compradores o usuarios de este producto, de otras personas o entidades en una situación similar, o en calidad de fiscal general privado.



**Water Pik, Inc., a subsidiary of
Church & Dwight Co., Inc.**



1730 East Prospect Road
Fort Collins, CO 80553-0001 USA
1-800-525-2774

www.waterpik.com

Designed and tested in the USA. Made in Vietnam.

Diseñado y probado en los Estados Unidos. Hecho en Vietnam.